

Handleiding



EnviSense CO₂ Monitor

envisense®

Inhoud

Aan de slag	1
Paklijst	1
Kenmerken in een oogopslag	1
Overzicht	2
Algemene bediening en instellingen	3
Gebruiksaanwijzing	3
LCD Scherm	4
Trenddiagramweergave	5
Max/Min	6
Functies van het hoofdmenu	7
Specificaties	12
Bijlage	14

Aan de slag

Bedankt voor de aankoop van onze desktop CO2-monitor! Dit product wordt gebruikt om de CO2-concentratie, de RV en de temperatuur te monitoren om de luchtkwaliteit binnenshuis te waarborgen.

Paklijst

CO2-controle-eenheid
USB-kabel voor voeding
Gebruikershandleiding
Adapter

Kenmerken in een oogopslag

Groot scherm
Touchknopbediening
15° Afgeschuind ontwerp, gemakkelijk te lezen
Lage Drift NDIR-sensor, lange levensduur
Hoorbaar alarm
Grafiek met variabele Tijd -zoomniveaus
CO2/RH/Temperatuurmonitor
Autokalibratie en handmatige kalibratie
Max/Min-waardeweergave in bepaalde tijd





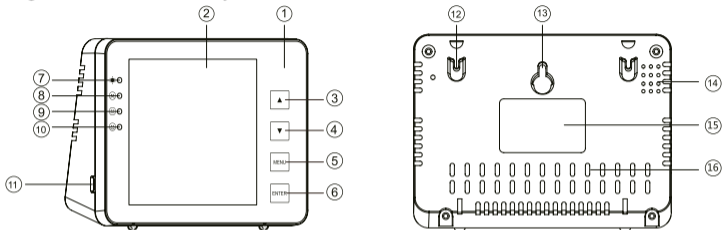







Overzicht

Tekeningsschets en onderdelenlijst



Item	Beschrijving	Item	Beschrijving
①	Voorpaneel	⑨	Goed niveau
②	Beginscherm	⑩	Laag niveau
③	▲ Knop	⑪	USB poort
④	▼ Knop	⑫	Gat voor touw
⑤	MENU Knop	⑬	Gat voor schroeven
⑥	ENTER Knop	⑭	Gat voor zoemer
⑦	Stroomindicator	⑮	Label
⑧	Hoog niveau	⑯	Gat voor sensoren

Algemene bediening en instellingen

- Gebruik de meegeleverde USB-kabel om het apparaat aan te sluiten. Zodra het aftellen is voltooid, is uw apparaat klaar voor gebruik. Zie details op pagina 3.
- Gebruik de knoppen  en  om de tijdlijn en CO2 /RH/TEMP te schakelen. De trendgrafiek toont de geschiedenis van een van de drie parameters. Zie details op pagina 5.
- Om de fabrieksinstellingen te herstellen, houdt u  3 seconden lang ingedrukt tot u een geluidssignaal hoort.
- Druk op  om het hoofdmenu op te roepen. Om de functie te selecteren, drukt u op  /  knop. Zie details op pagina 7.
- Selecteer **PLANT** om over te schakelen naar de menselijke  en planten  modi. Zie details op pagina 8.
- Selecteer **ADV** om de hoog/laag-alarmen voor mens  en plant te wijzigen . Zie details op pagina 11.
- Voer **ALARM** in om het alarm te schakelen  en het geluid uit te schakelen . Zie details op pagina 8.
- Voer **°C/°F** in om tussen de temperatureenheden °C en °F te schakelen. Zie details op pagina 11.

Gebruiksaanwijzing

- 1 Sluit het apparaat aan op de bijgeleverde USB-kabel als u het voor het eerst uit de doos haalt, zoals hiernaast is aangegeven.
- 2 Zodra het apparaat met succes is aangesloten, knipperen de voedingsindicator en de 3 LED's één voor één.
3. Het hoofddisplay toont een aftelling vanaf 10. Zodra het aftellen is voltooid, is uw product klaar voor gebruik. Er is geen initiële instelling of kalibratie nodig.

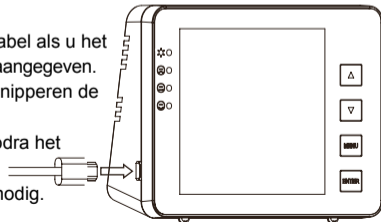

LCD Scherm

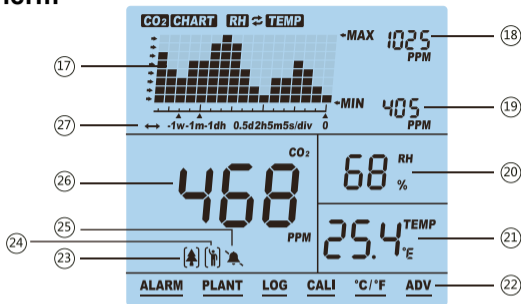

Item	Naam	Item	Naam
(17)	CO ₂ /RH/TEMP grafiek	(23)	Plant modus
(18)	Max. waarde van de grafiek	(24)	Menselijke modus
(19)	Minimale waarde van de grafiek	(25)	Hoorbaar alarm aan/uit
(20)	RV-waarde	(26)	CO ₂ meting
(21)	Temperatuurmeting °C / °F	(27)	Tijd per divisie - geeft de tijdspanne van de grafiek aan
(22)	Hoofdmenu		

Trenddiagramweergave

De onderstaande grafiek toont de vroegere metingen voor een van de drie parameters (CO₂/RH/Temp). Er zijn 4 modi die kunnen worden omgeschakeld met behulp van ... toets: CO₂, TEMP, RH en Cycle (schakelt automatisch door CO₂/Temp/RH).

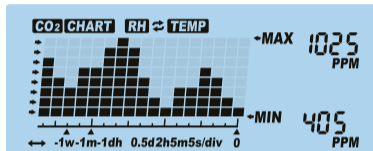

Druk op om de beschikbare zoomniveaus voor elke parameter te wijzigen. (Minuut/uur/dag/week)



Hieronder vindt u een tabel met de beschikbare zoomniveaus voor alle parameters CO2/RH/Temp en de duur van elke divisie voor de bijbehorende zoomniveaus:

Zoom Level (Tijdspanne)	Tijd per afdeling
1M(minute)	5sec /div
1H(hour)	5m/div
1D(day)	2h/div
1W(week)	0.5d/div



Max/Min

In de rechterbovenhoek van het display staan twee numerieke indicatoren: MAX en MIN. Als het zoomniveau wordt gewijzigd, worden de MAX- en MIN-waarden op de grafiek van de geselecteerde parameter (CO2, RV en Temp) weergegeven.

Functies van het hoofdmenu

ALARM PLANT LOG CALI °C/°F ADV

De functies van het hoofdmenu kunnen worden geactiveerd door te drukken op .

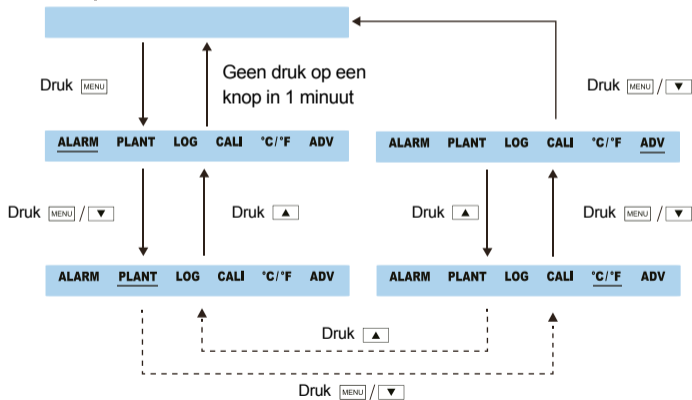

Druk op  /  te drukken, wordt het hoofdmenu geopend, met een onderstreepte knipperende balk die de huidige keuze aangeeft.



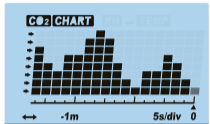
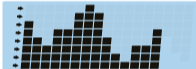
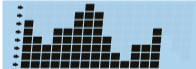
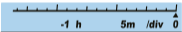
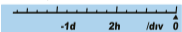
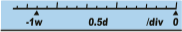

Om de functie te selecteren, drukt u op ... wanneer deze wordt onderstreept door de knipperende balk. Merk op dat na 1 minuut, als er niets wordt ingedrukt, het hoofdmenu zal verdwijnen en het apparaat zal terugkeren naar de normale toestand.

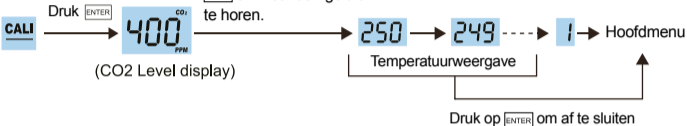
Functie	Beschrijving
ALARM	<p>Druk ALARM → Druk [ENTER] → [Alarm Icon] / [Alarm Icon] → Druk [▲] / [▼] → Hoofdinterface / Hoofdinterface</p> <p>[Alarm Icon] → Druk [ENTER] → Hoofdinterface</p>
PLANT	<p>Wanneer het ALARM-display klinkt er een akoestisch alarm als het CO2-niveau hoger is dan de vooraf ingestelde CO2-alarmpwaarde; betekent MUTE.</p> <p>Druk PLANT → Druk [ENTER] → 0 → Druk [▲] → 1 → Druk [▲] → 2 → Druk [▲] → 3</p> <p>0 → Druk [▼] → 9 → Druk [▼] → 8 → Druk [▼] → 7 → Druk [▼] → 6</p> <p>1 → Druk [▼] → 0 → Druk [▲] → 2</p> <p>9 → Druk [▲] → 0 → Druk [▼] → 8</p> <p>2 → Druk [▼] → 1 → Druk [▲] → 3</p> <p>8 → Druk [▲] → 9 → Druk [▼] → 7</p> <p>7 → Druk [▲] → 8 → Druk [▼] → 6</p> <p>0, 1, 2, 3, 6, 7, 8, 9 → Druk [ENTER] → Main interface</p>

Functie	Beschrijving
LOG	<p data-bbox="329 217 521 259">LOG → Druk <input type="button" value="ENTER"/></p>  <p data-bbox="905 341 1125 393">Druk op <input type="button" value="▲"/> , rechts 2^e kolom knippert</p>  <p data-bbox="864 580 1111 631">Druk op <input type="button" value="▲"/> , rechts 2^e, 3^e kolom knippert</p>  <p data-bbox="315 367 596 419">-1m 5s/div 0</p> <p data-bbox="425 450 521 476">Druk <input type="button" value="▼"/></p>  <p data-bbox="425 569 521 595">Druk <input type="button" value="▼"/></p>  <p data-bbox="425 699 521 725">Druk <input type="button" value="▼"/></p>  <p data-bbox="425 813 521 839">Druk <input type="button" value="▼"/></p> <p data-bbox="322 865 596 911">-1h 5m /div 0</p> <p data-bbox="322 927 596 973">-1d 2h /div 0</p> <p data-bbox="322 989 596 1036">-1w 0.5d /div 0</p> <p data-bbox="219 890 974 922">Met deze functie kan de gebruiker historische gegevensrecords bekijken.</p>

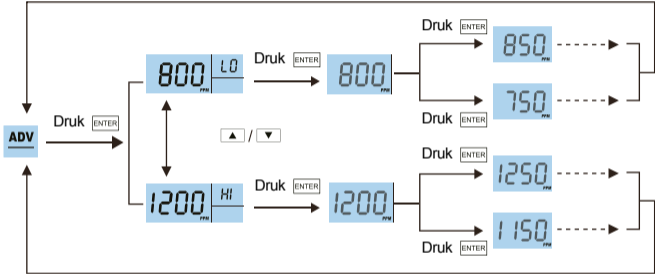
Functie	Beschrijving
CALI	<p>Druk 3 seconden op  om het zoemgeluid te horen.</p>  <p>Voor de kalibratie moet u dit apparaat minstens 20 minuten laten draaien met open ramen of in een buitenomgeving met een draagbare batterijbron om een atmosfeer met 400 ppm CO₂ te bereiken. Wacht tot de CO₂-aflezing stabiel is, volg de bovenstaande stappen voor het kalibreren. Laat het apparaat na de kalibratie 10 minuten voor normaal gebruik staan.</p>
°C / °F	 <p>Gebruik deze functie om te wisselen tussen Celsius (°C) en Fahrenheit (°F) voor de temperatuurweergave.</p>

Functie	Beschrijving
ADV	<p style="text-align: center;">Druk </p>  <p style="text-align: center;">Druk </p>
	<p>Gebruik deze functie om hoge en lage alarmwaarden van de menselijke modus (0) en de eerste optie van de plantaardige modus (1) in te stellen. Hoog- en laagalarmen voor de opties 2-9 in de plantmodus zijn niet instelbaar. Zie details op pagina 14. (Bijlage)</p>

Specificaties

Typische test condities: omgevingstemperatuur: $23 \pm 3^{\circ}\text{C}$, RH=50%~70%, Hoogte= 0~10 meter

Meting	Specificaties
Bedrijfstemperatuur	32° F - 122° F (0°C - 50°C)
Bewaartemperatuur	-4 F - 140° F (-20° C - 60° C)
Bediening & opslag RV	0-95% (niet-condenserend)
CO2 meting	
Meetbereik	(0-5000)ppm
Weergave-resolutie	1 ppm (0-1000); 5ppm (1000-2000); 10ppm (>2000)
Nauwkeurigheid	(0~3000)ppm $\pm 50\text{ppm} \pm 5\%$ van de meting (neem het maximum)
	(>3000)ppm: $\pm 7\%$ van de meting
Herhaalbaarheid	20ppm bij 400ppm
Temp. compensatie	$\pm 0,1\%$ van de meting per °C
Reactietijd	<2 min voor 63% of <4,6 min voor 90% van de stapveranderingen
Opwarmtijd	<20 seconden

Temperatuurmeting	
Bedrijfstemperatuur	32°F - 195°F (0°C -90°C)
Weergave-resolutie	0.1°F (0.1°C)
Reactietijd	<20 minutes (63%)
RV-meting	
Meetbereik	5-95%
Precisie	±5%
Weergave-resolutie	1% Hoofdinterfacedisplay, 0,1% Max/Min display
Werkspanning	DC(5±0.25)V
Dimensie	120*90*35mm
Gewicht	170g (6.0oz) alleen apparaat, exclusief AC-adapter

Bijlage

No.	Verwijst naar	Laag/Hoog alarm	Aanpasbaar
0,	Voor mensen	800-1200ppm	JA
1,	Voor aangepaste installatie	600-900ppm	JA
2,	Voor bonen	600-900ppm	NEE
3,	Voor chilli's	800-1 000ppm	NEE
4,	Voor komkommers	1000-1500ppm	NEE
5,	Voor druiven	800-1400ppm	NEE
6,	Voor Orchideeën	800-1400ppm	NEE
7,	Voor aardappels	1200-1800ppm	NEE
8,	Voor aardbeien	800-1200ppm	NEE
9,	Voor tomaten	800-1200ppm	NEE